



Anleitung. Instructions. Mode d'emploi.

HOLZWAGEN H0 1386

de Vor Gebrauch die **Sicherheits-**
hinweise und Anleitung genau lesen
und beachten. Vor dem Zusammen-
bau sollten Sie sich mit den Einzeltei-
len vertraut machen, diese sorgfältig
abtrennen und ggf. z.B. mit feinem
Schmirgelpapier entgraten. Vor der
Montage die Teile gemäß der Anlei-
tung vorsortieren. Zum Verkleben
(wenig Klebstoff verwenden) empfeh-
len wir Laser-Cut-Kleber (z.B. Busch
7592), Modellbaukleber (z.B. Busch
7599) oder Alleskleber (z.B. UHU®
Kraft). Dieser Bausatz wurde sorgfäl-
tig gepackt. Sollte trotzdem ein Teil
fehlen, können Sie es unter Angabe
der Teilenummer (siehe Abbildung
unten) und Artikelnummer dieses

Bausatzes direkt bei Busch anfordern.
en Read and follow these safety
precautions and instructions careful-
ly before use.

fr Avant d'utiliser ce produit, veuil-
lez lire et suivre attentivement les
consignes de sécurité et le mode
d'emploi.

it Prima dell'uso leggere attentamente
le istruzioni per l'uso e le
avvertenze di sicurezza.

es Antes de montar leer las instruccio-
nes de seguridad e indicaciones de
montaje.

nl Voor gebruik de veiligheidswaar-
schuwingen en instructies goed lezen
en opvolgen.

Inhalt (Stückliste). Parts list. Liste détaillée. Contenuto. Contenido. Inhoud.

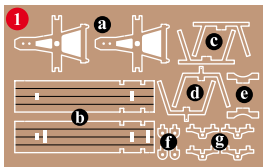

4x **3**

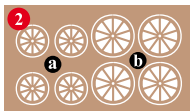

3x **7**



A *Wenig Klebstoff verwenden. Bei filigranen Teilen den Klebstoff z.B. mit einer Stecknadel o.Ä. auftragen.*

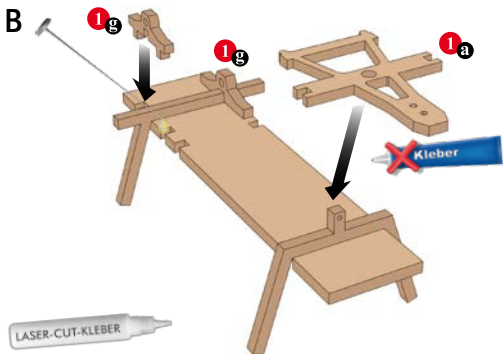
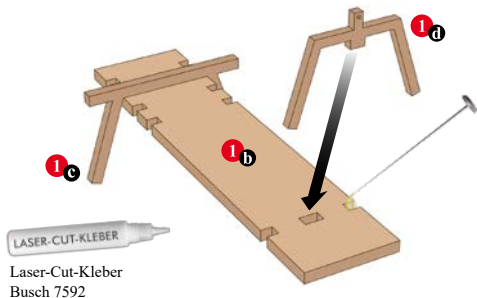

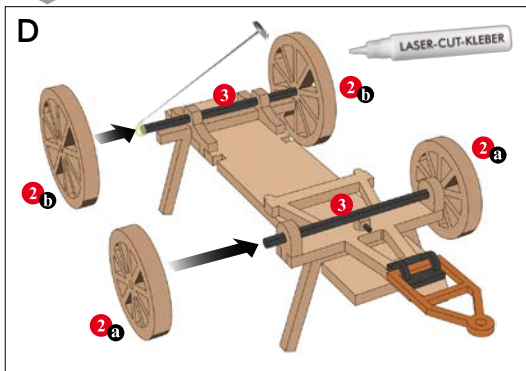
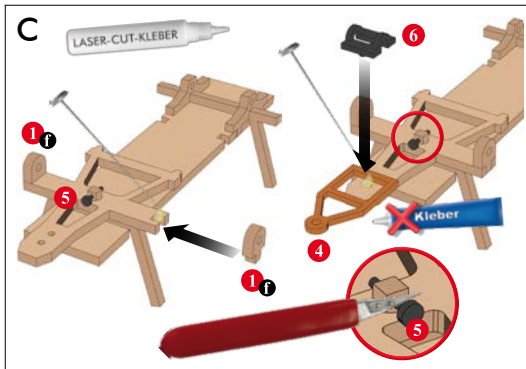

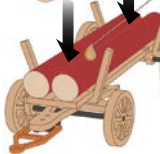
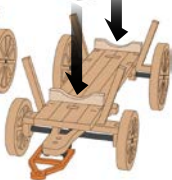
E**LASER-CUT-KLEBER****7****1c****7****8****Alleskleber**