

Bedienungsanleitung FREILEITUNGS - SYSTEM



Gestaltungsvorschlag



Vor Gebrauch die Sicherheitshinweise und Anleitung genau lesen und beachten.

Die Freileitungsdrähte (Kupferdrähte) sind nicht isoliert, d.h. bei der Montage darauf achten, dass sich die Drähte nicht gegenseitig berühren (Kurzschlussgefahr!). Zwischen dem Eisenbahntrafo und dem Freileitungssystem ist unbedingt eine Sicherung (1A, flink) zu schalten. Diese ist optimal in dem Trafohaus untergebracht.



Nennspannung: 14 - 16 V ~
Nennstrom : 1.000 mA

Sicherheitshinweise: Bei diesem Produkt handelt es sich um ein maßstabsgetreues Modell zur Dekoration einer Modell-Landschaft und nicht um ein Spielzeug. Wir empfehlen, diesen Artikel fest in die Modell-Landschaft einzubauen (Fixierung z.B. durch Klebstoff). Aufgrund der detaillierten Abbildung des Originals bzw. der vorgesehenen Verwendung kann das Produkt Spitzen, Kanten und abbruchgefährdete Teile aufweisen. Hieraus kann ein Verletzungsrisiko resultieren. Das Produkt gehört aus diesem Grund nicht in die Hände von Kindern!

Dieses Produkt sowie Zubehör (Klebstoffe, Farben, Messer usw.) unbedingt außer Reichweite von Kindern unter 3 Jahren halten!

Die Anschlussdrähte niemals in eine Steckdose einführen! Überprüfen Sie den verwendeten Transformator regelmäßig auf Schäden an Kabeln, Stecker, Gehäuse usw. Bei Schäden am Transformator diesen keinesfalls benutzen! Diese Information gut aufbewahren.

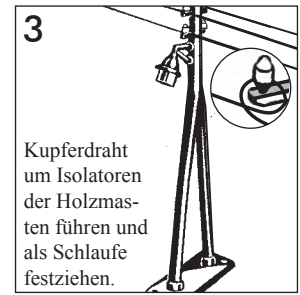
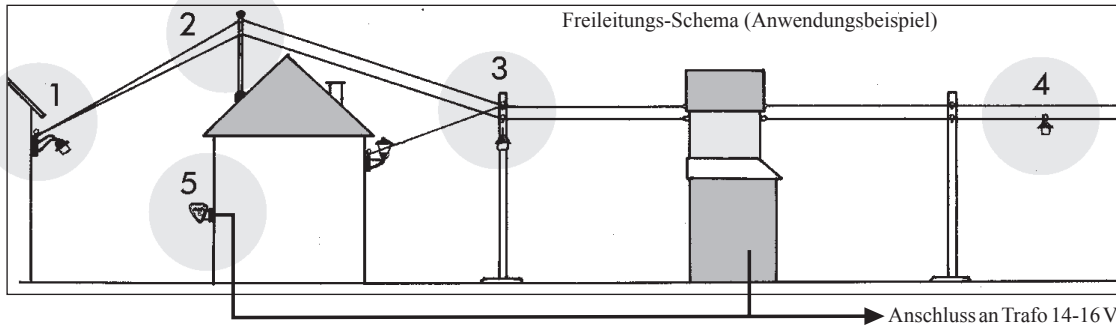

Anschluss an Trafostation

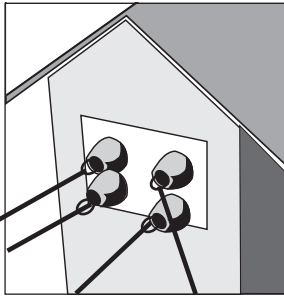

Kupferdrahtrolle für Freileitungen (Nr. 5570)

Wichtig!

Sicherung 1A flink (Nr. 5572)

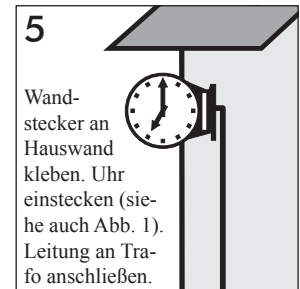
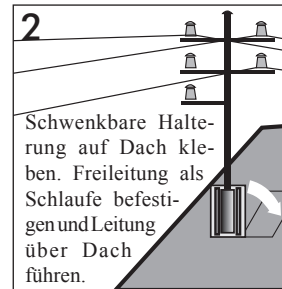
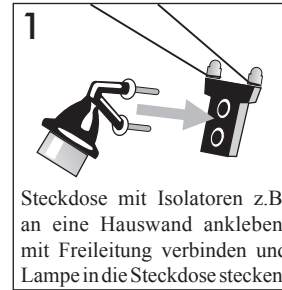
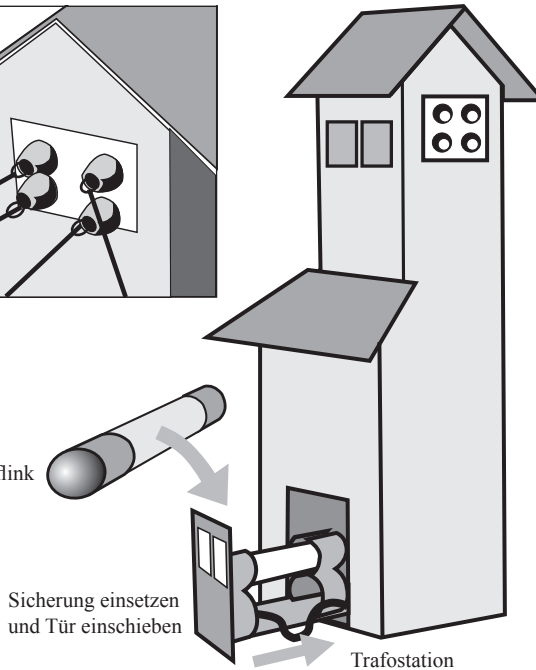

Operating Instructions **SUSPENDED WIRE SYSTEM**

Read and follow these safety precautions and instructions carefully before use.

Safety precautions: This product is a true to scale model for the decoration of a model landscape and not a toy. We recommend fixing this product on to the model landscape (fixing e.g. with glue). Due to the detailed reproduction of the original and the intended use, this product can have peaks, edges and breakable parts. This could cause risk of injury. For that reason this product is not for children.

Keep this product as well as all accessories (glue, paints, cutter etc.) out of reach of children under 3 years of age!

Never put the connecting wires into a power socket! Regularly examine the transformer for damage to the cord, plug, case etc. In case of any damage, do not use the transformer! Keep these instructions safe.

Instructions de Fonctionnement **LIGNE EN PLEIN AIR**

Avant d'utiliser ce produit, veuillez lire et suivre attentivement les consignes de sécurité et le mode d'emploi.

Suivre attentivement: Ce produit décor est un modèle réduit fidèle à l'échelle pour la décoration d'un réseau et il ne s'agit pas d'un jouet. Il convient de fixer ce produit sur le réseau (p.ex. fixation avec de la colle). A cause de la reproduction fidèle à l'original et de l'utilisation prévue, le produit peut présenter des pointes, des arêtes et des pièces détachables. Il peut en résulter un risque de blessure! Pour cette raison, tenir ce produit hors de portée des enfants!

Tenir absolument ce produit et les accessoires (colle, peintures, lames etc.) hors de portée des enfants de moins de 3 ans!

Ne jamais introduire les fils d'alimentation dans une prise! Vérifier régulièrement le transformateur (si les câbles, fiches, boîtes etc. sont endommagés). Si le transformateur est endommagé, ne l'utiliser en aucun cas. Veuillez bien conserver ces instructions.